

Kotimaiset, energiatehokkaat
Fair-80 ja -120 ec
ilmanvaihtokoneet



KOJA 

Fair-80 ja -120 ec -ilmanvaihtokoneet

Miksi tinkiä terveellisistä olosuhteista omassa kodissa?

Jokainen haluaa taata läheisilleen hyvän ja terveellisen elämän. Oman kodin raikas sisäilma luo viihtyisän, lämpimän ja terveellisen ympäristön koko perheelle.

Raikas sisäilma ja energiansäästö eivät suinkaan ole toisiaan poissulkevia asioita. Kotien sisäilman tuottaminen ilman lämmön talteenottoa vie jopa kolmanneksen kiinteistöjen energiantarpeesta. Kun korvausilmaa tuodaan huoneistoon lämmittämättä ja huonoa suodatusta käyttäen, saadaan aikaiseksi vetoa, epäterveellisiä pienhiukkasia hengitysilmaan ja energianhukkaa.

Valjastimme 75 vuoden kokemuksemme ilmankäsittelyn osajana sinun hyödyksesi! Fair ec -ilmanvaihtokoneen suunnittelussa ja valmistuksessa on erityishuomio kiinnitetty vaivattomaan asentukseen, huollon ja käytön helppouteen.

Puhtaasti kotimainen Fair-ilmanvaihtokone pien-, rivi- ja kerrostaloasuntoihin

Energiansäästöä raikkaasta sisäilmasta tinkimättä

Tehokas Fair-ilmanvaihtokone tuo raikkaan, suodatetun sisäilman asuntoosi. Sen pyörivä lämmönvaihdin ottaa poistoilmasta lämpöä talteen yli 80 %.

Lämmön talteenotto toimii huurtumatta ja jääty-mättä viileällä ja kylmälläkin säällä. Näin saadaan kaikki mahdollinen poistoilman lämpö talteen ja jälkilämmityksen lisäenergiantarve minimoitua.

Hiljaiset ja energiatehokkaat ec-puhaltimet säästävät sähköä ja takaavat edulliset käyttökustannukset tuotteen koko elinkaaren ajan.

Ilmanvaihtokoneen automatiikka mahdollistaa kesällä viileän ilman puhalluksen sisätiloihin aina kun ulkoilma on viileämpää kuin sisäilma. Tällöin lämmön talteenotto kytkeytyy pois.

Koneen korkeatasoiset suodattimet takaavat hyvän sisäilman myös allergia-perheissä.



Tekniset tiedot



Käyttöalue

Fair-80 ec -ilmanvaihtokone soveltuu 0 - 450 m³:n omakoti-, rivi- ja kerrostalo-asuntoihin. Fair-ilmanvaihtokoneiden suunnittelussa on otettu huomioon asennuksen, käytön ja huollon helppous.



Käyttöalue

Fair-120 ec -ilmanvaihtokone soveltuu 0 - 670 m³:n omakoti-, rivi- ja kerrostalo-asuntoihin.

Komponentit

Energiatehokkaat tasavirtapuhaltimet säätävät portaattomasti ja säilyttävät hyvän hyötysuhteen koko käyttöalueella.

Kompaktin lämmönvaihdinkomponentin voi vetää helposti ulos huollon ajaksi.

Sähköliitokset on tehty pikaliittimillä.

Hyvä sisäilma edellyttää korkeatasoiset F7-luokan ulkoilmasuodattimet.

Jälkilämmitysvastus: Fair-80:ssä 800 W, Fair-120:ssä 1000 W.

Tekniset tiedot

Säätöautomaattiikka

Älykäs säätöautomaattiikka ohjaa laitetta energiatehokkaasti muuttuvien olosuhteiden mukaan. Pyörivällä lämmönvaihtimella varustettu lämmön talteenotto toimii tehokkaasti huurtumatta kylmälläkin säällä. Kesäviilennystoiminto takaa viileän ilman puhalluksen sisätiloihin aina, kun ulkoilma on viileämpää kuin sisäilma. Jäähdytyksen talteenotto säästää tehokkaasti asunnon jäähdyttämiseen käytettyä energiaa lämpimällä säällä.

Lisävarusteena saatavat kosteuskytkin ja hiilidioksidianturit mahdollistavat ilmanvaihdon tarkan ohjauksen erilaisten käyttötilanteiden mukaan.

Ohjauspaneeli

Erillisellä ohjauspaneelilla on helppo säätää ja valvoa ilmanvaihtokoneen toimintaa. Laitteen perusohjaustoiminnot voidaan hoitaa muutamalla napin painalluksella.

Laite voidaan kytkeä etäkäyttövalvontaan.



- 1 Laitteen tila
- 2 Puhallinnopeus
- 3 Valikon selaus
- 4 Puhallinnopeuden valinta
- 5 Valikkoarvon valinta
- 6 Valikossa paluu
- 7 Hälytysvalo

Lisävarusteet

Ulkoisen takkakytkin

Kattoasennuslevy

CO₂-anturi

Kosteuskytkin

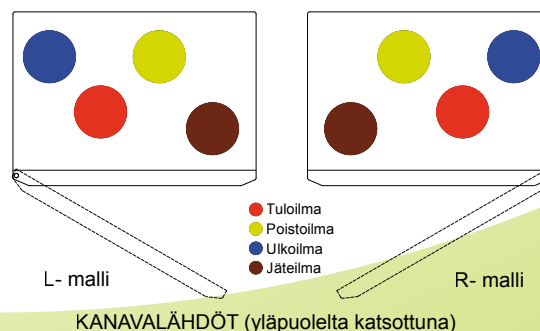

Suoritusarvot

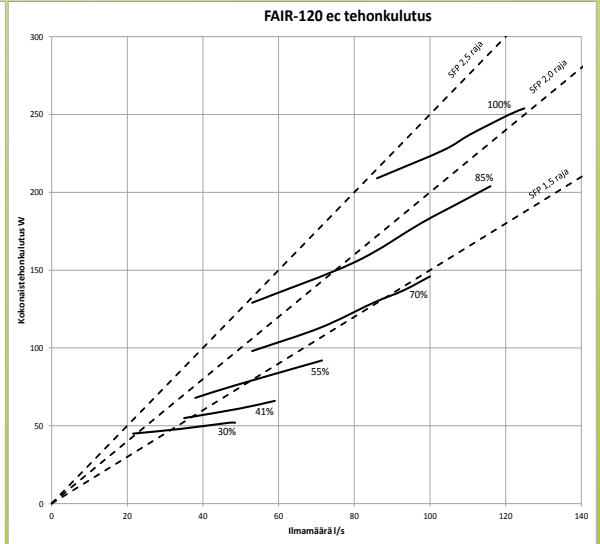
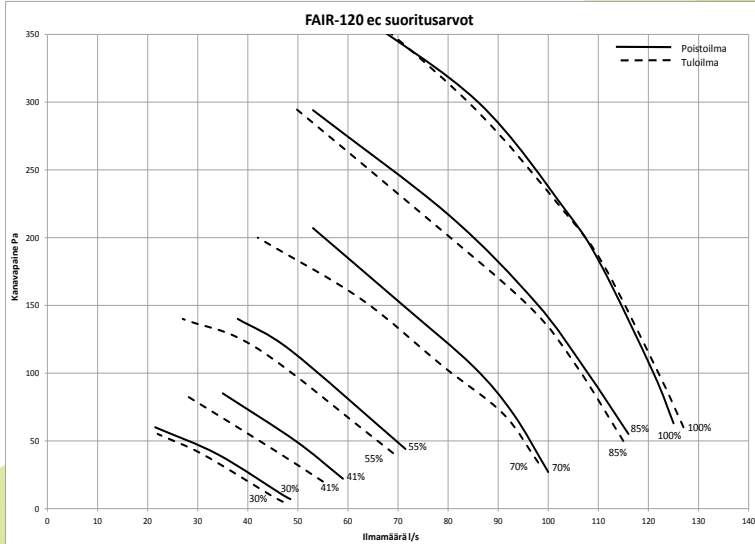
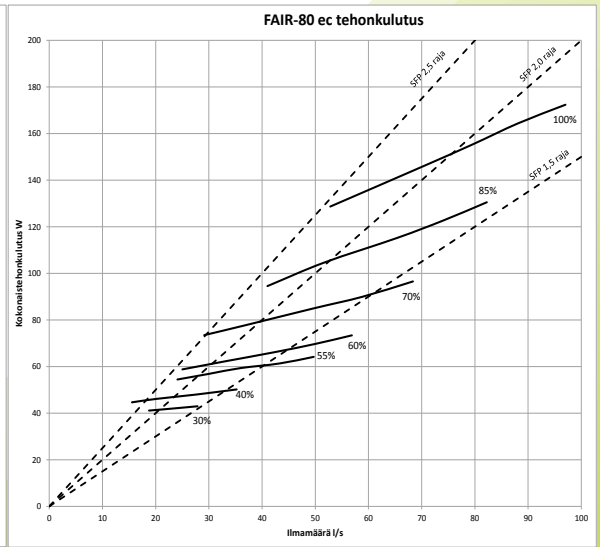
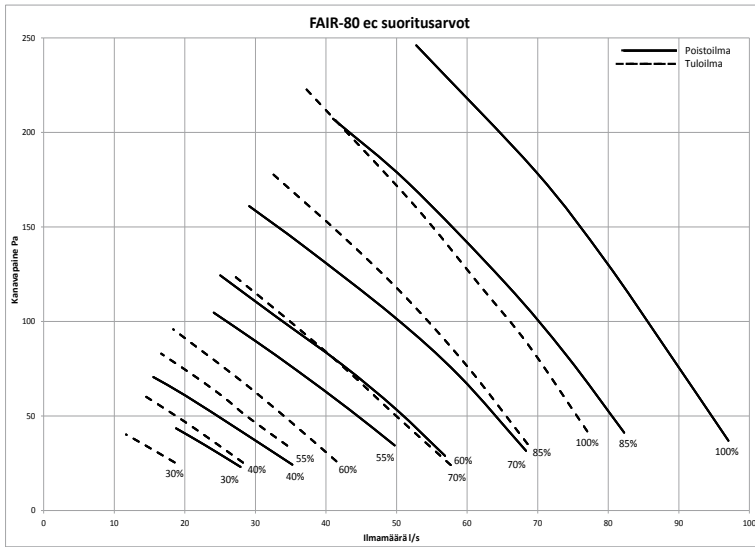

FAIR-80 ja FAIR-120 edestä

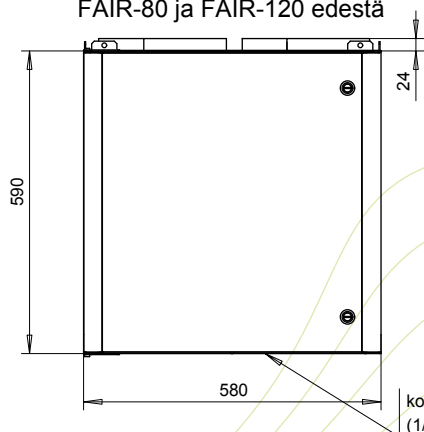

Kanavalähdöt

- 1 Tuloilma asuntoon
- 2 Poistoilma asunnosta
- 3 Ulkoilma koneeseen
- 4 Jäteilma ulos

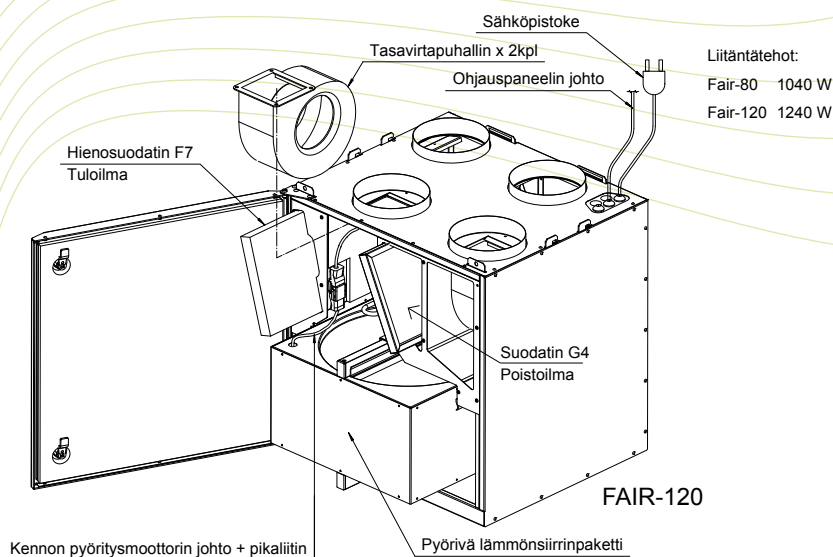
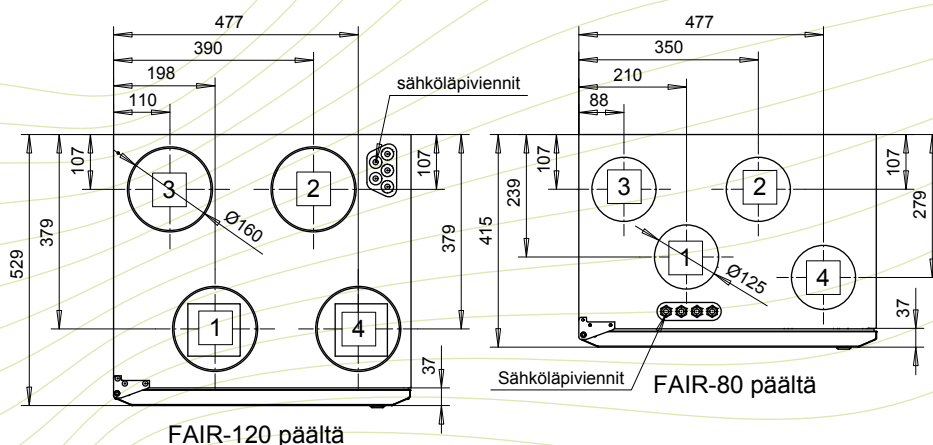

- Liitäntätehot:
- Fair-80 1040 W
 - Fair-120 1240 W

Monipuolinen ja kehittyvä Koja-yhtiöt -yrittäjäryhmä tarjoaa asiakkailleen laadukkaita ilmapuhdistus- ja ilmastointitekniikan tuotteita ja palveluita.



Lentokentänkatu 7 • PL 351 • 33101 TAMPERE
Puh. 03 282 5111 • Faksi 03 282 5401

www.koja.fi