

# ILMANVAIHTOKONEEN ASENNUS- JA KÄYTTÖOHJE

## TALTERIT

DIVK-C140 DE ja DIVK-C140 DE VKL



### LAATUTESTATUT

**ILMANVAIHDON LAATUTAVOITTEET TOTEUTUVAT  
HALLITULLA TALTEENOTTOJÄRJESTELMÄLLÄ**

*TALTERI poistaa sisätiloista käytettyä ilmaa ja tuo tilalle puhdasta ilmaa. Kosteus ja epäpuhtaudet poistuvat lämmön- talteenoton kautta, jossa suodatettu ulkoilma lämpenee energiataloudellisesti. Lämmitettyä raikasta tuloilmaa ohjataan vedottomasti ja meluttomasti huoneisiin tarpeenmukaisesti.*

**HUOLEHDI LAADUKKAASTA ILMANVAIHDOSTA!**

# LTO:lla VARUSTETTU TALTERI JÄRJESTELMÄ

## JÄRJESTELMÄN KOMPONENTIT

Kuva 1

- 1 Ilmanvaihtokone.....DIVK-C140 DE
- 2 Säädinkupu..... DX-ULTRA  
Liesituuletin.....DLT-150
- 3 Jäteilman kattoläpiv..DLVS-200/435
- 4 Kanavaäänenvaimennin..... $\phi$  200
- 5 Poistoilma koneelle.....  $\phi$  200
- 6 Ulkoilma koneelle.....  $\phi$  200 (250)
- 7 Tuloilma huoneisiin..... $\phi$  200

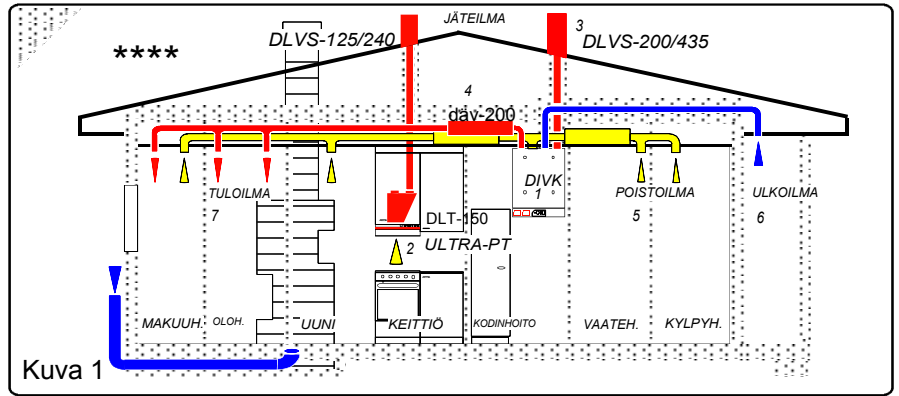

Kuva 1

## KONEEN OSAT JA TEKNISET TIEDOT

Kuva 2

- 1 Jäteilma ulos..... $\phi$  200 mm
- 2 Ulkoilma koneelle ..... $\phi$  200 mm
- 3 Poistoilma koneelle..... $\phi$ 200mm
- 4 Tuloilma asuntoon..... $\phi$ 200mm
- 5 Sähkönsyöttö
- 6 Pääkytkin
- 7 Tulopuhallin, säädettävä.. EC 163W
- 8 Poistopuhallin, säädet..... EC 163W
- 9 Vastavirtalämmönsiirrin
- 10 Tuloilmasuodatin F7
- 11 Poistoilmasuodatin G4
- 12 Kondenssiveden poisto 12 mm
- 13 Käyttöpaneeli
- 14 Etulämmitin 1000W  
-Käsipalautteinen yllämpösuoja
- 15 Jälkilämmitin 1000W  
-Käsipalautteinen yllämpösuoja  
- (VKL vesipatteri + toimilaite)
- 16 Kesäohitus pelti

Mitat: Korkeus 950mm, Leveys 900mm,  
Syvyys 510mm, Paino 80kg

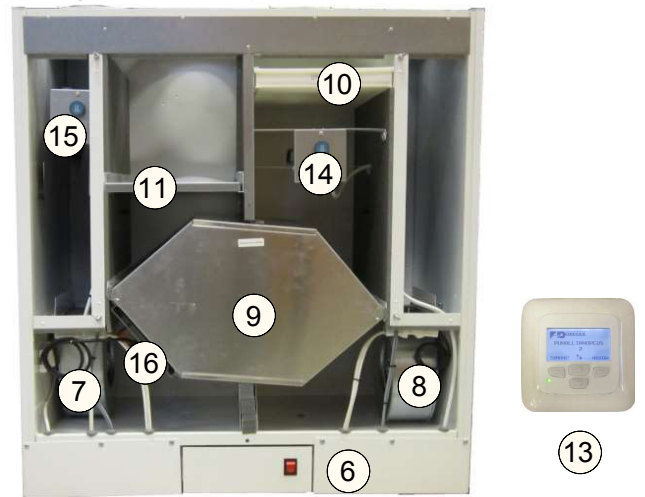

kuvassa oikea (R) käsinen kone

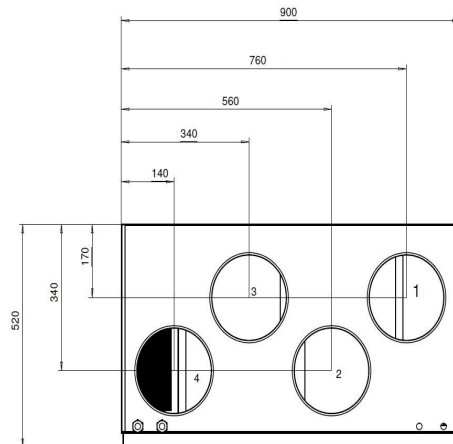

### KANAVALÄHDÖT OIKEA KÄTINEN (R)

- 1 JÄTEILMA ULOS
- 2 ULKOILMA KONEELLE
- 3 POISTOILMA KONEELLE
- 4 TULOILMA ASUNTOON
- 5 KEITTIÖN POISTO

### KANAVALÄHDÖT VASEN KÄTINEN (L)

- 4 JÄTEILMA ULOS
- 3 ULKOILMA KONEELLE
- 2 POISTOILMA KONEELLE
- 1 TULOILMA ASUNTOON
- 5 KEITTIÖN POISTO

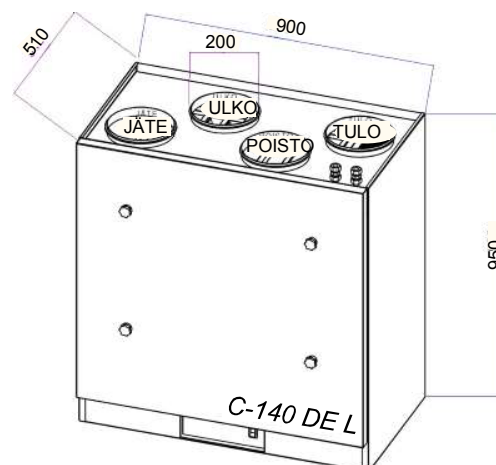
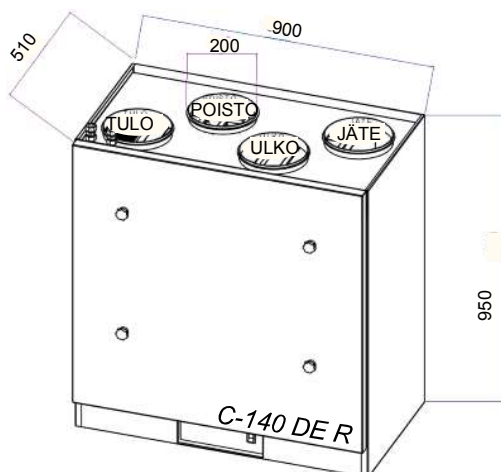

# ILMANVAIHTOSUUNNITELMA

ILMANVAIHTOSUUNNITELMA SISÄLTÄÄ VÄHINTÄIN;  
PIIRUSTUKSINA tasokuvat ja leikkaukset (1:50) sekä  
asennuspiirustukset (1:20). Piirustuksissa esitetään ainakin  
laitteiden ja kanavien sijoitus, mitat, tekniset arvot, ilmavirrat  
ja toimintakaavio. Ilmavirtamitoituksessa rakennuksen on  
oltava lievästi alipaineinen.

LAITE-ja MÄÄRÄLUETTELOSSA esitetään kaikki toimin-  
taan vaikuttavat osat yksilöityine ominaisuuksineen  
(koneluettelo, äänenvaimentimet, venttiilit ym.)

ASENNUSOHJEESSA esitetään keskuskoneen ja laittei-  
den asennustapa. Tyyppihyväksytyillä koneilla on yksityis-  
kohtaiset asennusohjeet, jotka oheistetaan suunnitelmaan.

TYÖSELITYKSESSÄ määritellään urakkarajat ja aika-  
tauluun soveltuva työjärjestys. Piirustukset, luettelot, ja asen-  
nusohjeet määrittelevät jo IV- työn yksityiskohtaisesti, eikä  
niitä tarvitse toistaa. Työselitys sensijaan määrittelee tarvit-  
tavat tarkastukset, mittaukset ja perussäädöt pöytäkirjoineen.

URAKKATARJOUSPYYNTÖ sisältää suunnitelman  
mukaisen järjestelmän kokonaishinnoittelun sovitussa  
toteutusaikatauluussa, myös maksuaikataulu on tärkeä.

KÄYTTÖNOTTO-ja HUOLTOKOULUTUS ovat välttä-  
mättömiä toimenpiteitä ennenkuin työ on luovutuskelpoinen.

POISTOILMAVIRTA	käyttö- tilanne	perus- tilanne
Keittiö	25 dm <sup>3</sup> /s	8 dm <sup>3</sup> /s
Kylpyhuone	15 "	10 "
WC	10 "	7 "
Vaatehuone	3 "	3 "
Kodinhuone	15 "	8 "
Sauna	2 " / m <sup>2</sup>	6 "
Askarteluhuone	0,5 " / m <sup>2</sup>	0,5 " / m <sup>2</sup>
Makuuhuoneet	0,5 " / m <sup>2</sup>	0,5 " / m <sup>2</sup>
	tai 6 " / hlö	6 " / hlö

Perustilanteen mukaista ilmavirtaa voidaan  
käyttää vain jos tilan ilmavirta voidaan säätö-  
venttiilillä nostaa käyttötilanteen mukaiseen  
arvoon. Keittiössä edellytetään erillistä poisto-  
venttiiliä katonrajassa.

ULKOILMAVIRTA	
Olohuone	0,5 dm <sup>3</sup> /s / m <sup>2</sup>
Makuuhuone	0,6 " " tai 6 dm <sup>3</sup> /s / hlö
Ruokailutila	0,5 " "
Askarteluhuone	0,5 " "
Sauna	2 " " vähint. 6 dm <sup>3</sup> /s

Ulkoilmavirran on oltava noin 85% poistoilma-  
virrasta , jotta vältytään kosteusvaurioilta !

## KANAVISTON ASENTAMINEN

Poisto- ja tuloilmakanavat tulisi asentaa, mikäli se on mahdollista, höyrysulkujen alapuolelle lämpimään tilaan  
alaslaskettuihin kattoihin tai kotelointiin. Höyrysulku jää ehjäksi eikä kanavia tarvitse lämpöeristää. Näin myös  
varmistetaan ettei ilmavirta kanavissa jäähydy heikon lämpöeristykseen vuoksi eikä kondensoitumista tapahdu.  
Kanaviston puhdistettavuus myös helpottuu. Ulko ja jäteilmakanavat eristetään lämpimissä tiloissa kts. ohje.

Kanavisto kootaan tyyppihyväksytyistä, kumitiivisteellisistä osista ja kierresaumakanavasta. Katkaisujäysteet  
poistetaan tiivisy- ja äänisyistä. Liitokset varmistetaan sulkeutuvilla vetoniiteillä ja kanavisto kiinnitetään luotettavasti  
runkorakenteisiin asennusnauhalla, jotta se kestää puhdistuksen rasitukset.

Poistokanaviin äänenvaimentimien jälkeen ja tulokanaviin ennen vaimentimia asennetaan ilmavirran mittaussyh-  
teillä varustetut mitta- ja säätölaitteet. Puhdistusta varten asennetaan puhdistusluukut.

Muista, että hyvin toimiva kanavisto on; - Oikein mitoitettu, -tiivis, - huolellisesti kiinnitetty, - kunnollisesti eristetty ja  
läpiviennit tiivistetty!

JÄRJESTELMÄ ON VAIN NIIN HYVÄ, KUIN SEN HEIKOIN OSA ON !

### KANAVIEN ERISTÄMINEN

Mikäli kanavisto asennetaan yläpohjaan se eristetään huolellisesti  
niin; - Ettei kosteus tiivisty putkien pinnalle. - Ilma ei jäähydy ennenkuin  
lämpö on otettu talteen. -Lämmitetty tuloilma ei jäähydy ullakolla ennen  
puhallusta huoneisiin.

Kanavien eristyksessä on kaksi pääsääntöä; -Lämpimän ilman kana-  
vat eristetään aina ulkotiloissa. Eristeenä vähintään 10 cm mineraalivil-  
laa ja pinnoitteena tuulisuojaus.-Kylmän ilman kanavat eristetään aina  
sisätiloissa. Eristeenä 10 cm mineraalivillaa ja pinnoitteena höyrysulku,  
esim. AE-kouru tai AIM-matto. Eristysesimerkkejä kuvassa 4.

### ULKO- JA JÄTEILMAKANAVAT

Ulkoilma otetaan koneelle hyönteisverkottoman säleikön kautta.  
Ilmanotto sijoitetaan mahdollisimman puhtaaseen paikkaan, kauas  
jätekatoksesta, savupiipusta, tuuletusviemäristä ja jäteilmaputkesta.  
Ilmanotto sijoitetaan vähintään 2 metrin korkeudelle maanpinnasta  
rakennuksen pohjoissivulle, liikenneväylän vastakkaiselle puolelle.  
Kesäajan lämpenemisen vuoksi on ulkoilmakanava lämpöeristettävä  
ullakkotilassa. Koneelta poistuva jäteilma johdetaan hyvin eristetyllä  
kanavalla ja 700-900 mm korkeata eristettyä kattoläpiviennin käyttäen  
yleensä katonharjan yläpuolelle. Kuva 5

Tulisijoille kuten takalle, uunille ja saunankiukaalle on järjestettävä  
omat eristetyt sulkupelleillä varustetut palamisilmakanavat.

### Ilmanvaihtokanavan minimi lämmöneristyspaksuus mm

Kanava- koko / dm <sup>3</sup> /s	Lämpötilaero kanavassa ja ulkopuolella	5 C	10 C	20 C	30 C	40 C	50 C
100	20	30	30	50	60	80	100
125	40	30	40	50	60	80	100
160	80	30	40	50	60	80	100

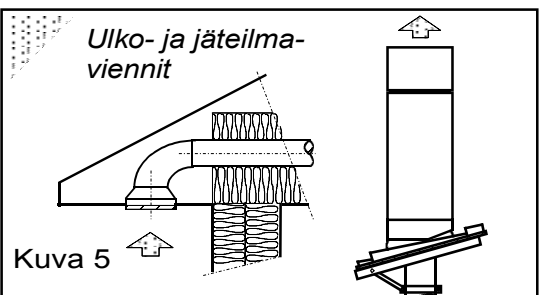
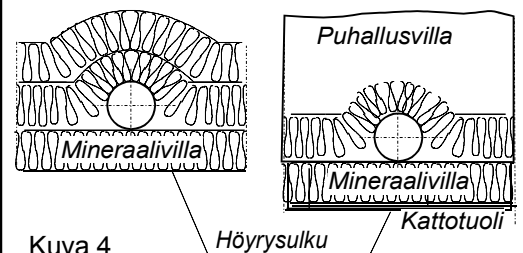

## VENTTIILIEN ASENTAMINEN

Suunnitelman mukaiset tulo- ja poistoventtiilit asennetaan paikoilleen. Erityisesti tuloventtiilien asennuksessa on oltava tarkkana; väärän mallinen venttiili väärässä paikassa väärin säädettyinä aiheuttaa vedon tunnetta ja vaikuttaa viihtyvyyden alenemiseen. Höyrysulut on tiivistettävä hyvin.

Saunassa tuloilma johdetaan kiukaan yläpuolelle ja poisto otetaan lauteen alta. Saunaventtiilit ovat käsisäätöisiä tehostusventtiileitä.

Keittiössä kohdepoistolaitteena on liesikupu, jossa tulee olla ilmapirran mittauslaitteella varustettu kolmeasentoinen säätöpelti. Liesikuvun poistopuhallinta ohjataan säätimellä. Keittiön yleispoisto liitetään iv-koneelle.

Vaimennettuja siirtoilmaventtiileitä käytetään kun halutaan äänieristystä huonetilojen välille, joiden kautta siirtoilma kulkee, kuva 6. Oviraot siirtoilmareitteinä mm. makuuhuoneiden ovien alla vievät intimitteettisuojan.

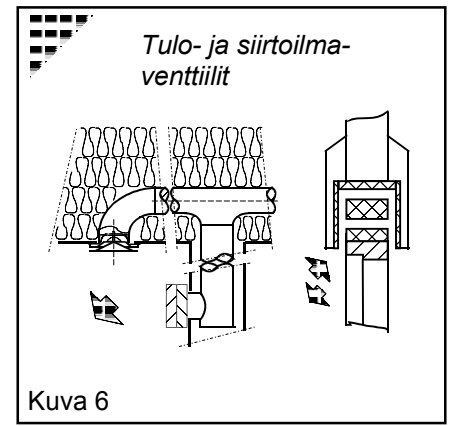

## TALTERIN ASENTAMINEN

Ilmanvaihtokone on tarkoitettu asennettavaksi lämpimiin huonetiloihin. Sopivia asennuspaikkoja ovat mm. askartelu-, tekniset tai lämpimät varastotilat. Mikäli asennuspaikan lämpötila on huonelämpötilaa matalampi on koneen tehdasasetuksia muutettava häiriöttömän toiminnan saavuttamiseksi.

Konetta ei saa asentaa kylmään ulkotilaan tai autotalliin. Kondenssiveden poisto tapahtuu koneessa olevan vesilukollisen letkun kautta pesualtaaseen tai "kuivaan" lattiakaivoon. Tarkasta koneen vaakasuoruus ja kondenssiveden esteetön poistuminen koneesta.

Talteri voidaan kiinnittää seinään käyttäen apuna kulmalistoja, jotka kiinnitetään ensin M8 ruuveilla koneen sivuihin valmiisiin kierreniittireikiin. Lattialle asennettaessa konee alle kiinnitetään 150 mm korkeat lisävarusteena saatavat sokkelilajalat M8 ruuveilla. Korotus lattiasta antaa tilaa kondenssiveden poistoletkulle ja verkkoliitäntäjohdolle. Kone voidaan myös kiinnittää kattoon kierretangoilla tai jalkasokkelin avulla, joka kiinnitetään koneen yläkierreniitteihin.

Ilmanvaihtokoneissa on kondenssivesiletkusta rakennettu vesilukko pohjalevyn alla.

Mikäli käytetään koneen ulkopuolista kondenssivesilukkoa, on koneen oma vesilukko poistettava ja huolehdittava että kondenssivesiletku on laskeva.

Jos vesiletku liitetään seinän sisällä tuotuun 32mm viemäriputkeen, on liitos tiivistettävä ettei mahdollinen vesihöyry kulkeudu koneen alla olevaan sähkö-kytkentä tilaan. Tällöin imuilman saanti on varmistettava erillisellä putkeen tehdyllä haaralla

Jos vesiletku liitetään pesualtaan viemärintirenkaaseen, on koneen oma vesilukko poistettava ja tehtävä erillinen vesilukko pesualtaan vesilukon viereen

Kondenssivesiletkua ei suositella johdettavaksi vesilukkoon tai lattiakaivoon minne johdetaan kuumia pesu- tai suihkuvesiä.

Asennuksen jälkeen on tarkistettava veden poistuminen kondenssivesialtaasta.

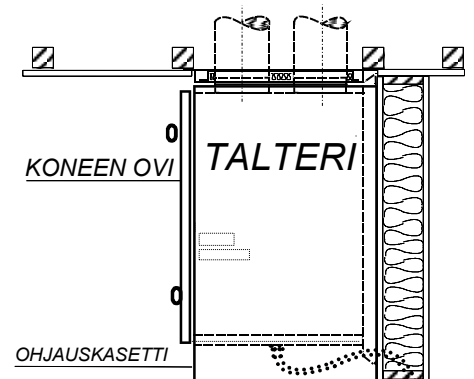

TALTERISSA on sisäänrakennettu kondenssiveden poiston vesilukko. Poistoletkulla johdetaan vesi suoraan laskevasti koneen taka-seinästä lattiakaivoon. Jos asennetaan erillinen vesilukko, koneen sisällä oleva vesilukko on poistettava.

Asennusta eristämättömään väliseinään ja makuuhuoneen seinään tulee välttää äänen johtumisen vuoksi.

# SÄHKÖKYTKENTÄ

Sähkökytkennässä on noudatetta asennusohjetta ja kuvan kytkentäkaaviota.

**KYTKENNÄN SAA SUORITTA VAIN ASENNUSOIKEUDET OMAAVA URAKOITSIJA.**

Sähkökytkentäkasetti avautuu koneen etuosasta alhaalta, kun salpakupujen alla olevat ruuvit irroitetaan. Kytkentäkasetti liukuu vetämällä esiin rajoittimeensa saakka.

Koneessa on pistotulppaliitäntä

Käyttöpaneeli kytketään ohjainkortille modulaariliittimellä.



Käyttöpaneelin peitelevyn irroitus

Lisävarusteina voidaan kytkä:

- Hiilidioksidilähetin
- Kosteuslähetin
- Erillinen Ylipaine tai Jatko aika kytkin (pulssikytkin)
- Erillinen Tehostuskytkin (pulssikytkin) tai kärkeitietona tehostus (esim. kiuas, liesikupu)
- Käynnin ohjaus kaukovalvonnasta tai poissa-kotoa kytkin (kärkeitieto)
- Paine-erokytkin suodatinvahdiksi
- Ulkoisen nopeuden-ohjaus 0-10v (vak, liesikupu)

Käyttöpaneelin huolto- ja asetusvalikosta saadaan toiminnot käyttöön

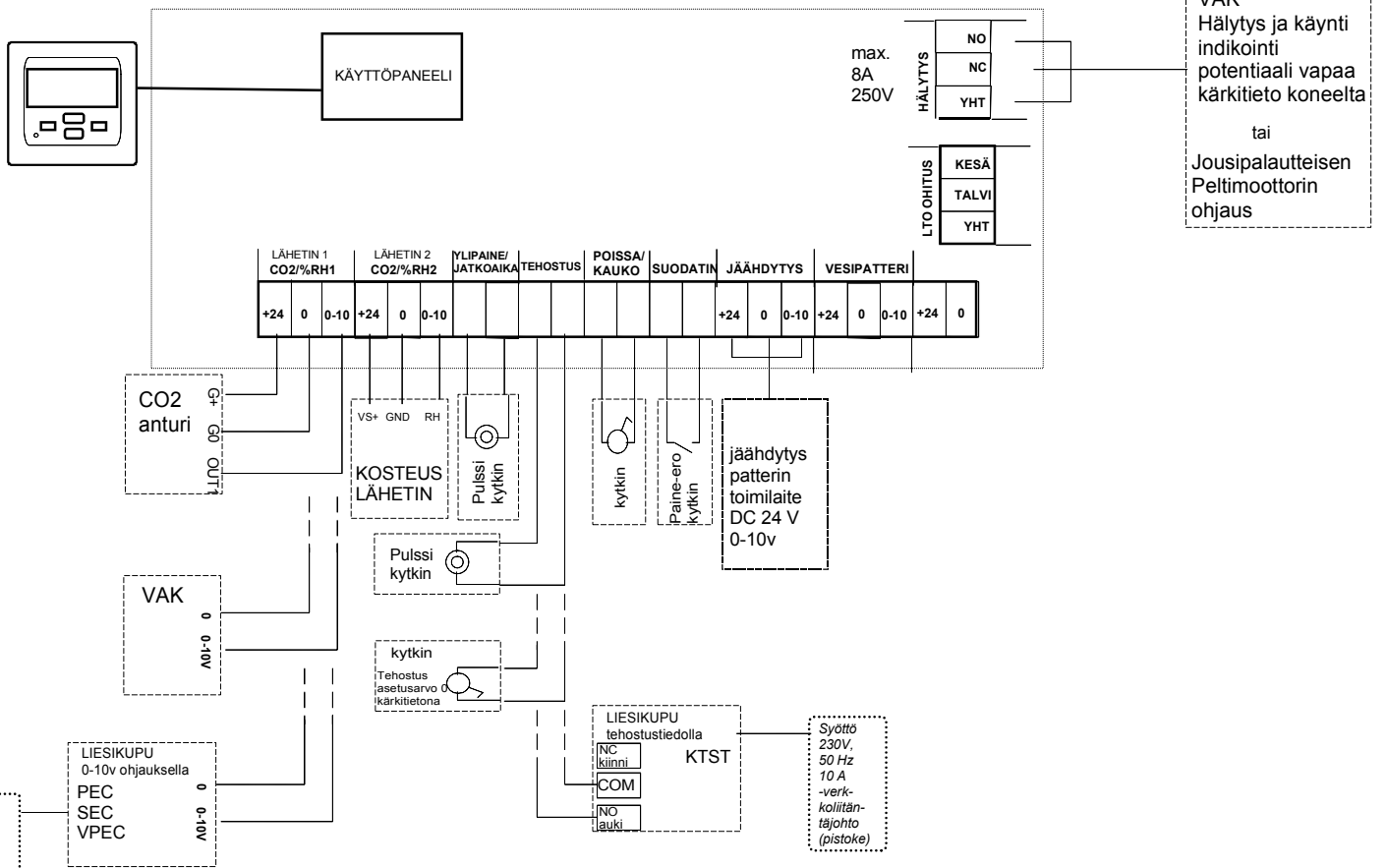
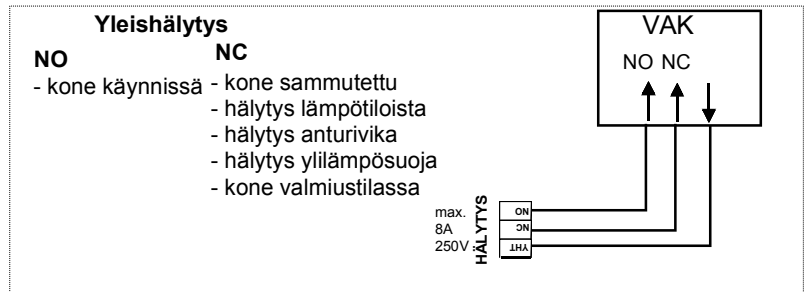
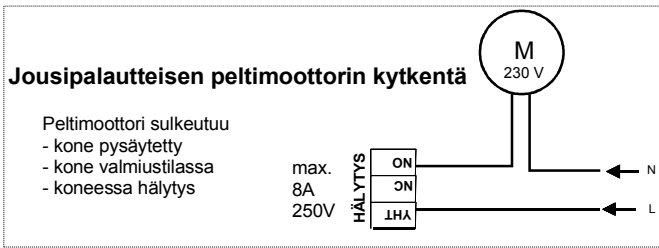

IV-koneen puhallin-nopeutta voidaan ohjata Ultra PEC, SEC, VPEC liesikuvuilla tai 0-10v jänniteviestillä kaukovalvomosta. Jänniteviesti kytketään CO2/%RH liittimeen Huoltovalikosta otetaan käyttöön lähetin 1 (ULK)

Iv-koneen tehostusohjaus Ultra KTST liesikuvulla. Koneessa on käytössä käyttöpaneeli ja liesikuvun sulkupellin ollessa auki koneen puhallin-nopeus tehostuu. Huoltovalikosta valitaan tehostus ajaksi 0 Huoltovalikosta voidaan myös valita tehostuksen määrä

C 140 DE

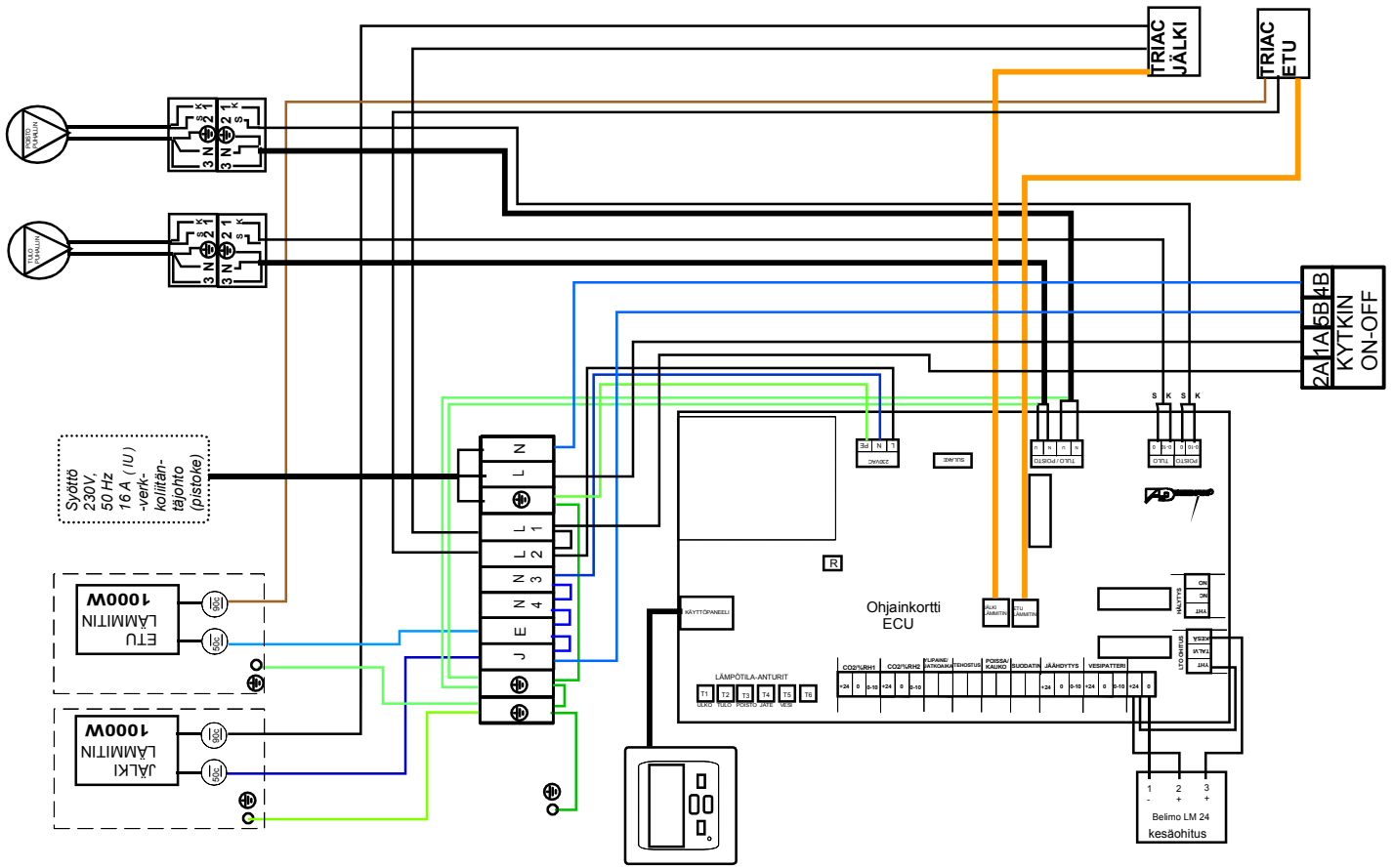

C 140 DE VKL

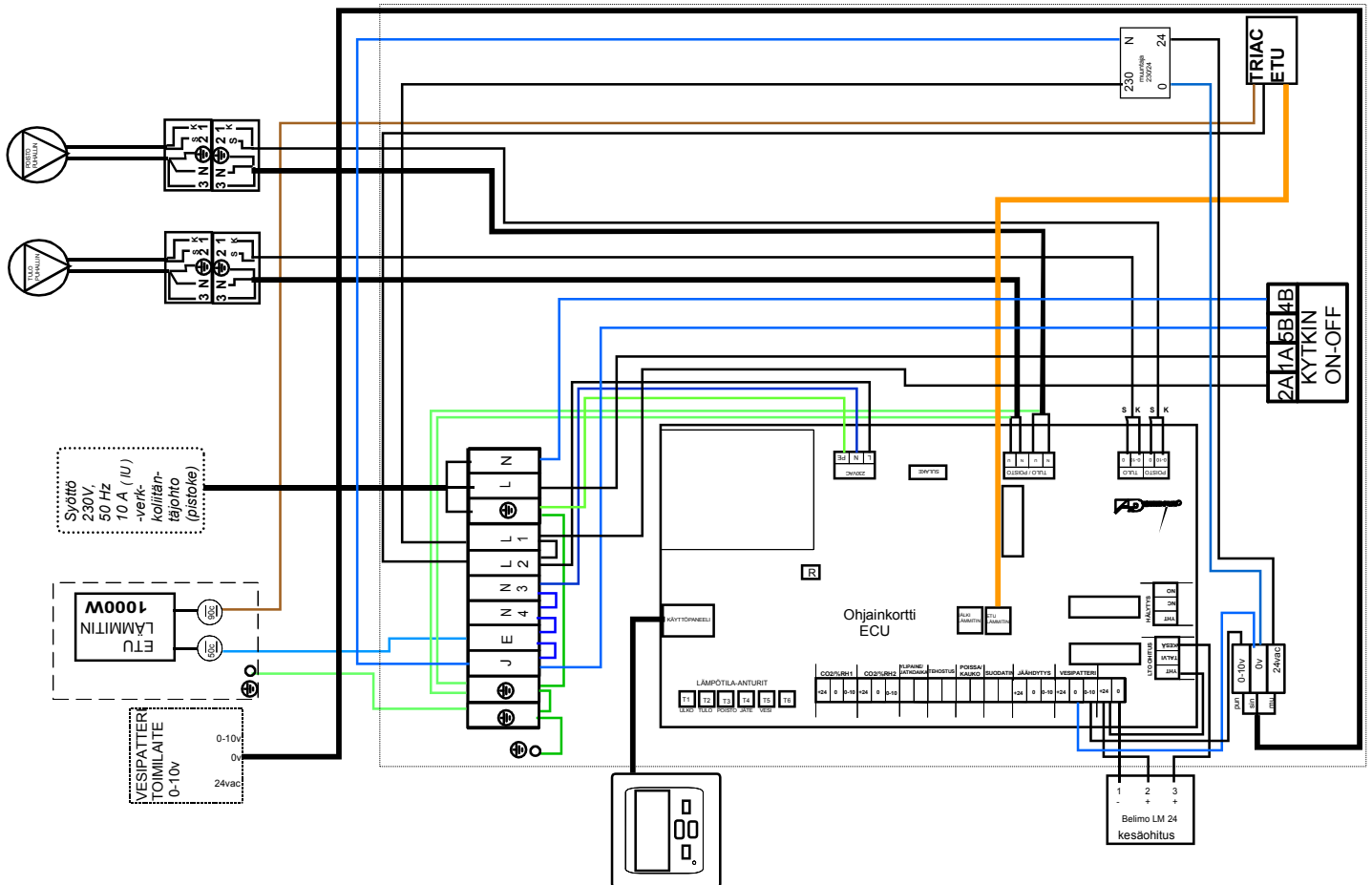

## Vesipatterilla (VKL) varustetun talterin asennuksessa on huomioitavaa

- Suunnittelussa tulee ottaa huomioon käytettävän veden lämpötilat ja tarkastaa lämmitystehon riittävyys mitoitusolosuhteissa.
- Jälkilämmityspatteri kytketään koneen sisältä kupari tai vastaavalla muoviputkella
- Koneelle tuleva vesi pitää olla esisäädetty kattilan jälkeen
- Lämmityspatteriin menevä vesi kytketään toimilaitteeseen (3/8 sisäkierre), joka säätää veden virtaamaa patterille
- Patterilta paluuvesi kytketään 10mm puserrusliittimellä putken yhdistetään ja ylimpään kohtaan asennetaan ilmausventtiili
- Sekä meno että paluuputkiin asennetaan sulkuventtiilit
- Varolaitteeksi sähkökatkoksien varalle tulee ulkoilmakanavaan sen vaakasuoralle osalle asentaa jousipalautteinen peltimoottori tai jousisulkuinen perhospelti, joka estää tuulenpaineella tapahtuvan ilman virtaamisen koneen lävitse ja vesipatterin jäätymisen. Perhospellin akseli tulee olla pystyasennossa

### vesipatterin mitoitustaulukko

TULOVESI	PALUUVESI	VESIVIRTA	ILMAVIRTA	LÄMPÖTILAN NOUSU	TEHO
70c	40c	108 l/h	80 l/s	-5/38	4,1 kW
70c	34c	108 l/h	120 l/s	-5/30	5,0 kW
50c	28c	108 l/h	80 l/s	-5/27	3,1 kW
50c	24c	108 l/h	120 l/s	-5/21	3,7 kW
35c	23c	108 l/h	50 l/s	-5/23	1,7 kW
35c	22c	108 l/h	60 l/s	-5/21	1,9 kW

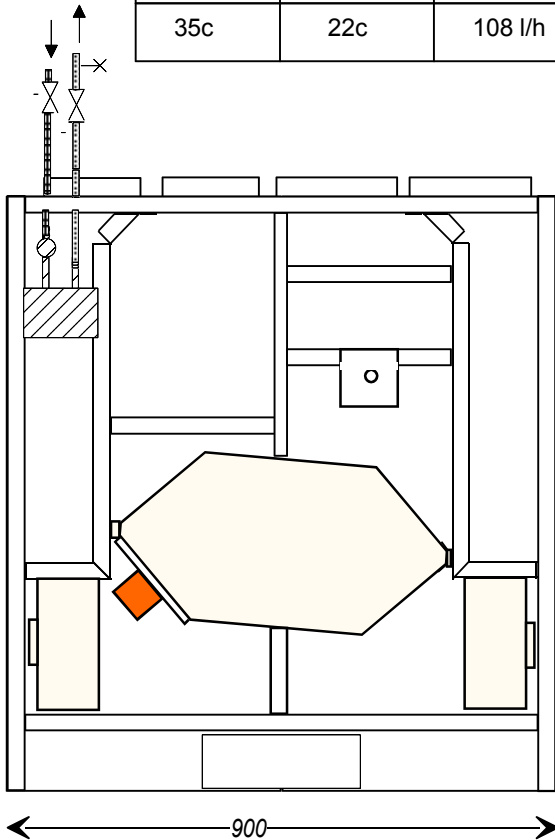

DIVK-C140 DE VKL R (OIKEAKÄTINEN)

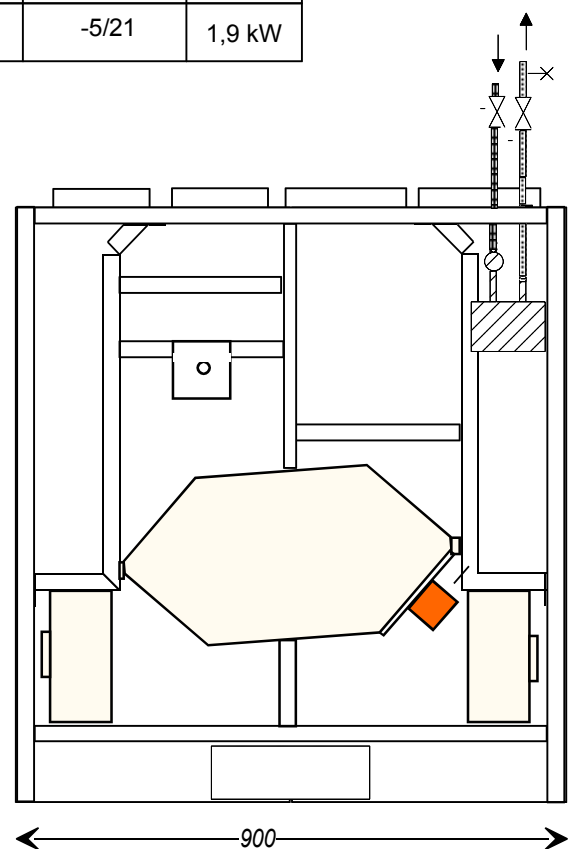

DIVK-C140 DE VKL L (VASENKÄTINEN)

## DIVK C-140 DE ilmvirrat

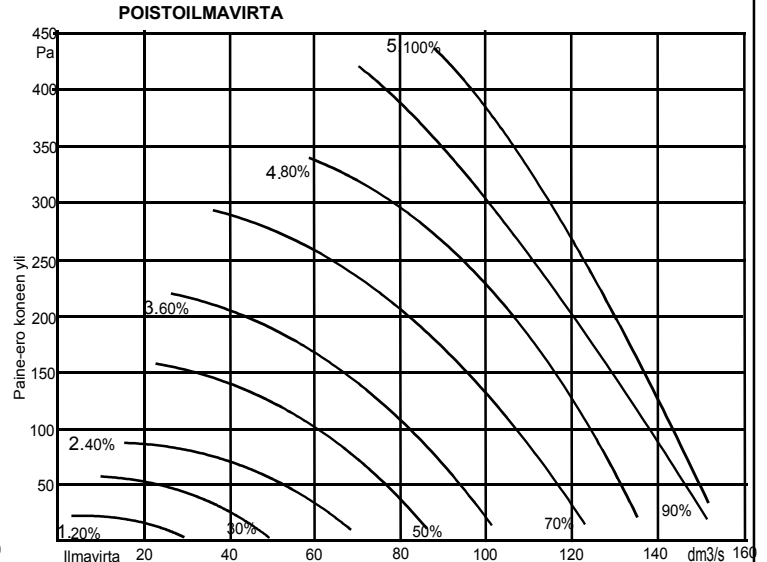
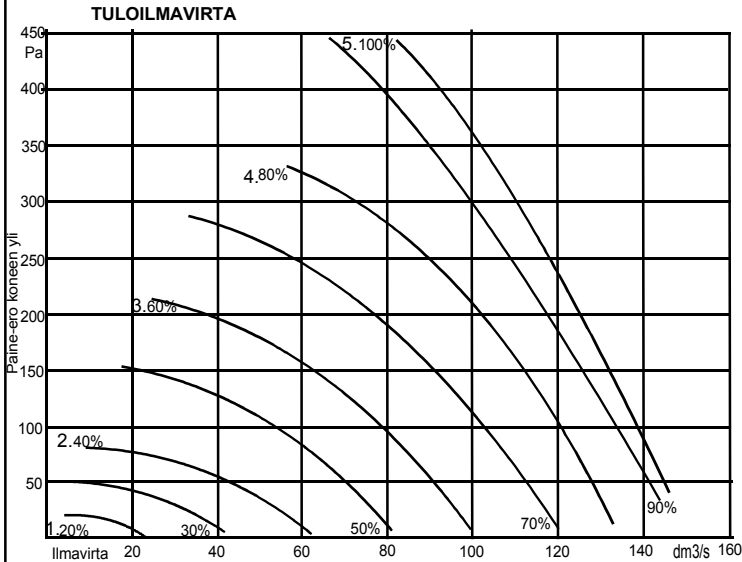

Käyttöpaneelin Huoltovalikosta EC-NOPEUDET voidaan valita jokaiselle viidelle eri puhallin-nopeudelle oma pyörimisnopeus 20-100% väliä.

## ILMANVAIHTOKONEEN KÄYTTÖÖNOTTO

### ENNEN KÄYTTÖÖNOTTOA TARKASTA ETTÄ;

- Koneen sisällä eikä puhaltimissa ole irtonaisia esineitä
- Rakennusajan peitot on poistettu ulko- ja jäteilma-aukoista
- Kaikki eristykset ja höyrysulut ovat kunnossa
- Lämmönsiirrin ja suodattimet ovat paikallaan
- Kondenssiveden poisto on asennettu ja vesi todella poistuu
- Puhaltimet ja niiden säädöt toimivat
- Jälkilämmitys on säädetty ja toimii

### RAKENNUSAIKAINEN KÄYTTÖ

Ilmanvaihtokone tulisi käynnistää kun rakennustyöt sallivat. Tehokkaalla ilmanvaihdolla edistetään rakenteiden kuivumista ja ehkäistään vaurioita. Mikäli kanavisto on keskeneräinen; venttiileitä ja säädöt puuttuu, tulee käyttää suodatinkangasta venttiilien tilalla, jolloin kanavisto pysyy puhtaana ja puhaltimille muodostuu riittävä vastapaine eivätkä ne ylikuormitu. Konetta tulee käyttää täydellä teholla ja tarkkailla kondenssiveden poistumista. Rakennustöiden valmistuttua puhdistetaan kone, suodattimet ja lämmönsiirrin sekä säädetään järjestelmä.

### ILMAVIRTOJEN PERUSSÄÄTÖ

Pelkkä kone ei yksin pysty aikaansaamaan hyvää sisäilmaa jos kanavisto venttiileineen on huolimattomasti asennettu ja perussäädöt tekemättä. Aseta tulo- ja poistiventtiilit suunnitelluille säätöasentoille ja käynnistä kone mitoituskäyntinopeudelle. Mittaa kokonaisilmavirrat ulko- ja jäteilmakanavissa. Poiston on oltava 10-25% suurempi kuin tulon. Tarkista kanaviston painetasot mittaamalla venttiileistä ja säädä kertasäätölaitteilla jotta saat painetasot 10-30 Pa venttiileille, säädä ja lukitse heittokuviot. Tee mittaus- ja säätöpöytäkirjat!

### KÄYTTÖ JA OIKEA ILMANVAIHDON TASO

Asunnon ilmanvaihdon määrää säädetään muuttamalla puhaltimien käyntinopeutta käyttöpaneelista. Eri säätöasentojen ilmvirrat näet sivun 8 taulukosta. Säätöasento 1 on perusilmanvaihto tyhjässä talossa. Säätöasento 2 ja 3 ovat normaalkäyttöasentoja. Säätöasento 4 ja 5 on tehostusasento mm. saunottaessa. Oikeat käyttöasennot löytyvät kokemuksen mukaan; tarkkailemalla ilman puhtautta tai tunkkaisuutta tullessa ulkoa sisälle ja seuraamalla kosteuden tiivistymistä ikkunoihin tai saunatilojen kuivumista.

### TULOILMAN JÄLKILÄMMITYS JA KESÄOHITUS

Koneessa on triacsäätimellä ohjautuva 1000W tehoinen sähköpatteri, tai toimilaitteella ohjautuva vesipatteri (VKL) talteenotolla lämmitetyn tuloilman jälkilämmitys. Tuloilman lämpötilaksi säädetään yleensä +16C. Talviaikana voidaan säätää korkeammaksi, niin ettei vedontunnetta synny. Kovalla pakkasella ja tehostuskäytöllä saattaa lämmitysteho jäädä vajaaksi, jolloin pienennetään ilmanvaihtoa. Häiriötapauksissa toiminut ylilämpösuoja kuitataan käsin.

Kesäajaksi lto-siirtimen ohituspellillä suljetaan kenno, jolloin poistoilma ei lämmitä ulkoilmaa.

**KONEEN KESÄOHITUS ON OLTAVA TALVIASENNOSSA KUN ILMAVIRTOJA SÄÄDETTÄÄN**



## PUHALLIN-NOPEUKSIEN ESIVALINTA

Puhallin-nopeuksien esivalinta suoritetaan käyttöpaneelin huoltovalikosta Viidelle eri nopeudelle voidaan säätää oma puhallin-nopeus 20-100%

Tulo ja Poistopuhaltimen käyntinopeus ero

0 Puhaltimet käy rinnan

-1 Tulopuhallin käy 1.nopeutta isommalla kuin poistopuhallin

1 Poistopuhallin käy 1.nopeutta isommalla kuin tulopuhallin

HUOM! Jos puhaltimet käy eri nopeudella koneessa 4.perusnopeutta 0-10V ulkoinen ohjaus (0-10V liesikupu,VAK) otetaan käyttöön valitsemalla LÄHETIN 1 "ULK" tai LÄHETIN 2 "ULK"

Ulkoinen ohjaus ohjaa perusnopeutta, korvaa valikosta asetettavan puhallinnopeuden. Poissa, ylipaine ja tehostus ovat käytössä normaalisti.

Pääruudussa näytetään puhallinnopeus kohdassa ETÄOHJAUS ja sen alapuolella on tulopuhaltimen käytössä oleva nopeus.

HUOM!

Jos 0-10V ulkoinen ohjaus on käytössä ja asetetaan tulo ja poistoeroksi -1 tai 1.

Käytössä on nopeudet 2,3 ja 4. Nopeus 5 on tulon tai poistoeron suurempi nopeus ja se ei näy pääruudussa.

Ohjausjänniteen ollessa max. 8.5V (esim. liesikuvun 4.nopeus) nopeus ero säilyy samana. Ohjausjännitteen ollessa 10V on kummassakin puhaltimessa puhallinnopeus 5



Tehdasasetukset

1. 20%
2. 40%
3. 60%
4. 80%
5. 100%



poistoero 0



Ulkaisen ohjauksen puhallinnopeudet

0-2V nopeus 0

2-5V nopeus 2

5-7V nopeus 3

7-9V nopeus 4

9-10V nopeus 5

## JÄÄTYMISSUOJAUKSEN RAJA-ARVOT

Etulämmittimen ja jäteilma kylmää lämpötilamittaukset mitataan jäteilman lämpötilasta

Huoltovalikosta kytketään etulämmitin toimintaan.

Huoltovalikosta voidaan tarvittaessa muuttaa etulämmittimen raja-arvoa .

Säätöväli on 0-+10 c etulämmittimen raja-arvo pitää olla 2-5 c korkeampi kuin jäteilma kylmää raja.

Jäteilma kylmää rajaksi suositellaan vähintään 5c jos etulämmitin ei ole käytössä. Etulämmittimen ollessa käytössä asetus arvo 2-5 c alhaisempi kuin etulämmittimen raja-arvo. Säätöväli -10...+10 c

HUOLTOVALIKOSSA TEHDYT MUUTOKSET ON TALLENNETTAVA katso ohjauspaneelin käyttöohjeesta.



Tehdasasetus  
EI KÄYTÖSSÄ



Tehdasasetus  
7 c

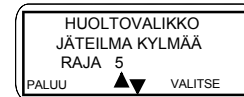

Tehdasasetus  
5 c

# OHJAINPANEELIN KÄYTTÖOHJE

## PERUSNÄYTTÖ JA PUHALLINNOPEUDEN MUUTTAMINEN

KELLO  
NÄYTTÖÖN TULEE MYÖS MAHDOLLISET  
TEHOSTUS JA HÄIRIÖ TILAT

KOSTEUS- JA HIILIDIOKSIDI PITOISUUDEN  
NÄYTTÖ  
JOS ANTURIT ASENNETTU (lisävaruste)

LÄMPÖTILANÄYTTÖSSÄ ULKOILMAN- TULOILMAN-,  
POISTOILMAN- JA JÄTEILMAN LÄMPÖTILAT  
LÄMPÖTILA-ANTUREIDEN TARKKUUS ±2c

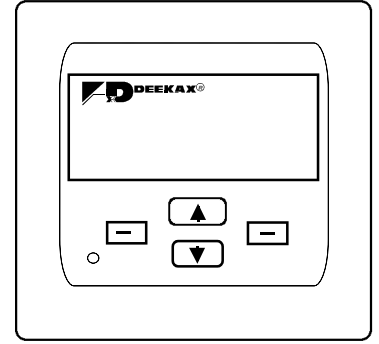
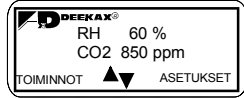

LEDIN TOIMINTA	SYY
VILKKUVA PUNAINEN	ANTURIVIKA PALUUVESI KYLMÄÄ
PUNAINEN	TULOILMA KYLMÄÄ TULOILMA KUUMAA
VILKKUVA KELTAINEN	SUODATTIMEN PAINTE-EROKYTKIN HUOLTOVÄLIMUISTUTUS
KELTAINEN	POISSA KOTOA-KYTKIN YLIPAINESTUS KÄYTOSSÄ TEHOSTUS KÄYTOSSÄ co2/RH TEHOSTUS KÄYTOSSÄ
VILKKUVA VIHREÄ	ETULÄMMITIN KÄYTOSSÄ
VIHREÄ	JÄLKILÄMMITIN TAI JÄLKIJÄÄHDYTYN KÄYTOSSÄ

## YLIPAINESTUKSEN, TEHOSTUKSEN JA JÄLKILÄMMITYKSEN PÄÄLLÉ/POIS KYTKEMINEN

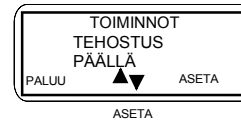
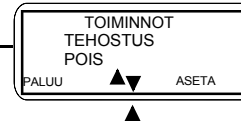
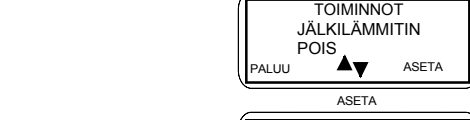
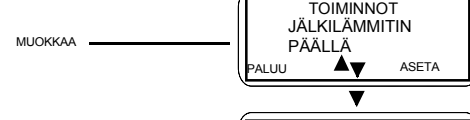
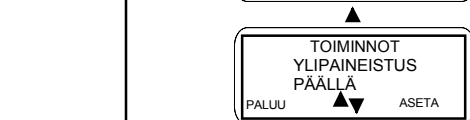
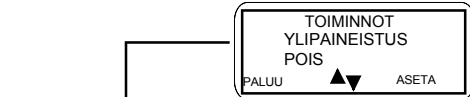
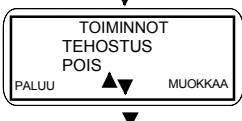
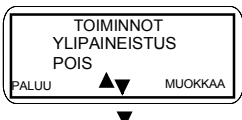
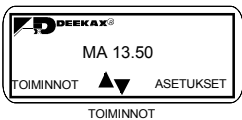

## ASETUSVALIKKO

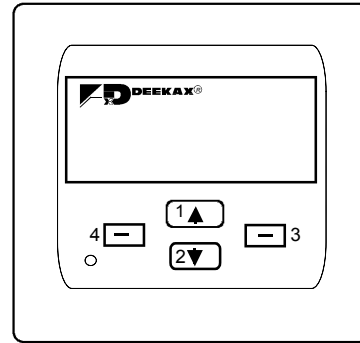

### NÄPPÄIMISTÖ

1. Painikkeesta voidaan selata näyttöä ylöspäin ja muuttaa asetusarvoja
2. Painikkeesta voidaan selata näyttöä alaspäin ja muuttaa asetusarvoja
3. Toiminnon valinta ja tallennuskytkin
4. Palauttaa edelliseen tai perusnäyttöön

Puhaltimien perusnopeuden säätö 1...5

Huoltovälin aika ja huoltovälin nollaus

Näyttää anturi ja yliämpösuojaviat, lämpötilapoikkeamat, suodatinvaihdot ja käynnistykset Vikalista nollaus

Valitaan näytön kieleksi suomi, ruotsi, englanti tai eesti

Ilmanvaihtoa voidaan vähentää/tehostaa valittuna aikavälinä. Laitteeseen voidaan erikseen ohjelmoida 5 aikaväliä. Kullekin aikavälille voidaan valita yksi tai useampia viikonpäiviä, jolloin aikaväli on käytössä. Toimisto-tila käytössä kone pysähtyy aikavälin ulkopuolella ja näytössä lukee valmistila.

Viikonpäivän ja kellon asetus

Kesäohituspellin ohjaus. käyttäjä voi valita pellin tilan manuaalisesti KESÄ /TALVi tai AUTOMAATTI. Kesäasennossa ohituspeltili on toiminnassa. Automaatti asennossa pellin toimintaa ohjataan ulkoilman lämpötilan mukaan. Asetteluarvo 15...20c Automaattiasennossa on n. 2. tunnin säätöväli

CO2 lähetin PÄÄLLÄ/POIS kytkentä. CO2 yläraja arvon säätö. Asetteluarvo 250...1500ppm, 50ppm pykälin %RH lähetin PÄÄLLÄ/POIS kytkentä. RH ylärajan arvon säätö. Asetteluarvo 30...80%, 5% pykälin Säätövälin mittaus 5...20min

Tuloilman jälkilämmityksen säätö asetusarvo 15...30c

Tehostuksen kesto aika asetusarvo 0 ja 5...120min. 0 asennossa erillisen kytkimen kärkitiedolla

Ylipaineistuksen (takkakytkin) kesto aika asetusarvo 5...30min

## HUOLTOVALIKKO

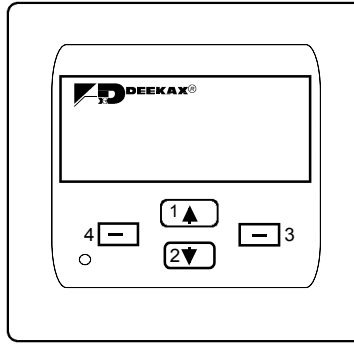
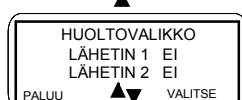
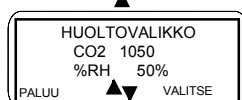
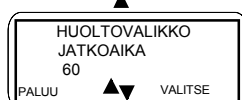
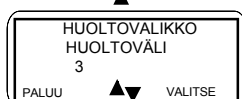
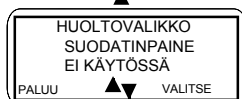
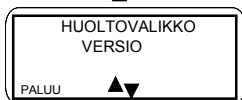
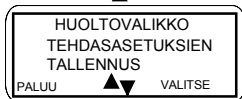

## NÄPPÄIMISTÖ

1. Painikkeesta voidaan selata näyttöä ylöspäin ja muuttaa asetusarvoja
2. Painikkeesta voidaan selata näyttöä alaspäin ja muuttaa asetusarvoja
3. Toiminnon valinta ja tallennuskytkin
4. Palauttaa edelliseen tai perusnäyttöön

paina n.5sek

KOTI Ylipaineistus toiminnassa  
TOIMISTO Jatko aika toiminnassa

Palauttaa alkuperäisiin asetusarvoihin

(Huom. VKL-koneiden jälkilämmitys on valittava uudestaan huoltovalikosta)

Tallennus on suoritettava aina huoltovalikon asetusarvojen muuttamisen jälkeen

Koneen käynnistys kaukovalvonnasta tai erillisestä kytkimestä,  
Kaukovalvonta käytössä kone käy vain kärkitiedon ollessa kytketty.  
TAI

Poissa kotoa-toiminto

Kaukovalvonta ei käytössä kone käy miniminopeudella kärkitiedon ollessa kytketty

Otetaan käyttöön jos on paine-ero kytkin

Huoltovälimuistutuksen aika määrittäminen 0-12 kk

Toimistotilan jatkoajan määrittäminen 30...120min

Käytössä erillisestä pulssikytkimestä, kun viikkokello on käytössä  
toimitila toimisto-tila asetuksessa.

CO2 pitoisuuden ja kosteusprosentin määrittäminen

CO2 ja/tai RH antureiden käyttöön otto  
Ulkoisen ohjauksen 0-10V käyttöön otto

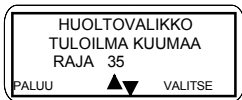

Tuloilma kuumaa asetusarvo 30...40c



Tuloilma kylmää asetusarvo 10...15c



Jäätymissuojauksen säätö asetusarvo 0-10c



Jäähdytyslaitteen ohjaus



Etulämmittimen käyttöönotto

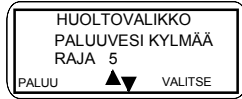

VKL-Koneen Vesipatterin varo-anturin säätö  
Asetusarvo 0 ja 5...10c, O ei käytössä



Valitaan jälkilämmitys SÄHKÖ tai VESI

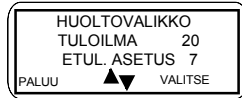

Tuloilman ja Etulämmittimen asetusarvon säätö  
Etulämmittimen asetusarvo asennettava n.5c korkeammalle kuin  
jäteilma kylmää raja



Ylipaineajan määrittely 5...20min  
Ylipainemäärän säätö 1...4 (tulopuhallin suuremmalla kuin poistopuhallin)



Tehostusajan määrittely 5...120min  
Tehostusmäärän säätö 1...4 (puhaltimet suuremmalla kuin perusnopeus)

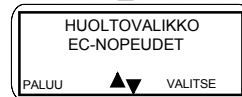

Puhaltimien nopeuden säätö.  
Viidelle eri nopeudelle voidaan säätää oma puhallin-nopeus 20-100%

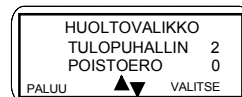

Tulo ja Poistopuhaltimen käyntinopeus ero  
0 Puhaltimet käy rinnan  
-1 Tulopuhallin käy 1.nopeutta isommalla kuin poistopuhallin  
1 Poistopuhallin käy 1.nopeutta isommalla kuin tulopuhallin  
HUOM! Jos puhaltimet käy eri nopeudella koneessa 4.perusnopeutta

# DE-Ohjauksen toimintaselostus

## 1. Käyttöpaneeli

Laitteen toimintaa ohjataan käyttöpaneelilta, jossa on neljä näppäintä ja taustavalaistu näyttö.

Laitteen toimintaa ohjataan käyttäjän ja asentajan/tehtaan käyttöpaneelilta asettelemien toimintaparametrien sekä lämpötila-anturien ja ohjaustulojen toiminnan mukaan.

Kun kone käynnistetään, on minuutin varoaika ennen kuin konetta voidaan ohjelmoida.

Käyttöpaneeli palautuu muokkaustilasta perustilaan 30 sekunnin kuluttua viimeisestä näppäimen painalluksesta.

Normaalitilasta palautumisaika on 10 sekuntia. Käyttöpaneelin taustavalo sammuu.

Käyttöpaneelissa ”tehdasasetusten palautus” -toiminto, jolla loppukäyttäjän asetukset palautetaan oletusasetuksiin.

Huoltovalikko, josta asentaja säätää asennuskohteeseen sopivat parametrit.

Huoltovalikossa lisäksi oma ”tehdasasetusten palautus” -toiminto, jolla asentaja voi palauttaa kaikki laitteen asetukset (sekä käyttäjän asetukset että huoltovalikko) oletusarvoihin.

Käyttäjällä on perusnäytölle neljä eri vaihtoehtoa: viikonpäivä ja kellonaika, puhallinnopeudet, lämpötilat sekä ilmanlaatuarvot mikäli näille on lähettämiä käytössä.

## 2. Ohjainkortti

Ohjainkortti ohjaa laitteen toimintaa käyttäjän valintojen ja antureilta saamansa mittausdatan mukaan. Ohjainkortilla on lisäksi kaksi lähetintuloa joihin voidaan kytkeä %RH- tai CO<sub>2</sub>- lähetin. Kortilla on lisäksi 4 kpl kytkintietotuloja ja kahden EC - puhaltimen viisi-nopeuksiset lähdöt. Käyttöpaneeli on kytketty ohjainkortille kuusinapaisella modulaariliittimellä

## 3. Puhaltimien ohjaus

### 3.1. Perustilan nopeusohjaus

Tulo- ja poistopuhaltimien ohjauksessa on 5 nopeutta. Huoltovalikosta voidaan valita puhaltimille (20-100%) sopivat nopeudet kohteen mukaan. Puhaltimien nopeudet ovat erikseen käyttäjän valittavissa. Nopeuksille on huoltovalikossa tehdasasetus jolla kone lähtee käyntiin.

### 3.2. Ylipaineistus

Ulkoisesta takkakytkimestä tai käyttöpaneelista käynnistettävä ylipaineistustila. Poistopuhallin asetetaan minimiin, tulopuhallin huoltovalikosta asetettuun arvoon. Tällöin tehostukset eivät vaikuta. Uusi painallus takkakytkimestä aloittaa ylipaineistusajan alusta. Ylipaineistuksen kesto aika minuutteina on käyttäjän valittavissa.

Luettavissa käyttöpaneelista. Ylipaineistuksen saa käyttöpaneelista myös kytkettyä pois päältä. Jäätymisenesto ei ole käytössä ylipaineistuksen ollessa päällä.

### 3.3. Tehostus

Käyttöpaneelista tai liesikuvulta tulevalla kärkitiedolla käynnistettävä ilmanvaihdon tehostus. Paneelista käyttäjän aseteltavissa tehostuksen kesto minuutteina (5...120min). Huoltovalikosta asetetaan tehostuksen määrä ja oletusaika. Tällöin CO<sub>2</sub>/%RH tehostukset eivät vaikuta. Tehostus ohjautuu päälle myös ulkoisen kärkitietotulon mukaan.

### 3.4. CO<sub>2</sub>- ja %RH- tehostus

CO<sub>2</sub> – lähttimien tai lähttimien antaman tiedon mukaan tehostetaan ilmanvaihtoa säätövälein. Paneelista käyttäjän aseteltavissa CO<sub>2</sub> yläraja-arvot (500...1500ppm, 50ppm pykälän). CO<sub>2</sub> mittausarvot ovat luettavissa käyttöpaneelista. %RH – lähttimien tai lähttimien antaman tiedon mukaan tehostetaan ilmanvaihtoa säätövälein. Paneelista käyttäjän aseteltavissa suhteellisen kosteuden yläraja-arvot (30...80%, 5% pykälän). %RH mittausarvot ovat luettavissa käyttöpaneelista. Tehostukset ovat käyttäjän kytkettävissä pois päältä. Kortilla on kaksi lähetintuloa jotka voidaan erikseen valita CO<sub>2</sub>- tai %RH käyttöön tai ottaa pois käytöstä. Säätöväli on huoltovalikosta aseteltava parametri joka määrittää kuinka nopein aikavälein puhaltimien nopeus voi muuttua tehostustilanteissa. Asetteluarvo 5...20min 1 minuutin portain. Säätöväli on sama sekä CO<sub>2</sub>- että %RH- tehostukselle.

### 3.5. Poissa kotoa - toiminto

Ulkoisesta kytkimestä valittavalla ”Poissa kotoa”- toiminnolla puhaltimet asetetaan miniminopeudelle. Päällä oleva ylipaineistus tai tehostus suoritetaan kuitenkin loppuun ennen puhaltimien pysäytystä tai nopeuksien pudotusta.

### 3.6. Viikkokello

Käyttäjän ohjelmoitavissa oleva ohjelma, jolla ilmanvaihtoa voidaan vähentää/tehostaa valittuna aikavälinä. Laitteeseen voidaan erikseen ohjelmoida 5 aikaväliä. Kullekin aikavälille voidaan valita yksi tai useampia viikonpäiviä, jolloin aikaväli on käytössä

### **3.7. Toimistotila**

Asentaja voi valita huoltovalikosta ”toimisto” -asetuksen, jos ilmanvaihtolaitteen asennuskohde on toimisto, jossa pääsääntöisesti oleskellaan vain päivisin.

Tällöin käytössä on myös jatkoaikakytkin, jolla pidempään toimistossa oleskelevat saavat jatkettua ilmanvaihtolaitteen toimintaa asetetun aikavälin verran. Toimistotilassa tehostus ja poissa kotoa -toiminnot eivät ole käytössä. Huoltovalikosta on valittavissa myös kaukovalvontatila. Tällöin koneen päälle/pois kytkentä tapahtuu erillisen kärkitietotulon ohjaamana.

## **4. Lämpötilan säätö**

Lämpötilamittaus tapahtuu 4 eri lähteestä: ulkoilma, tuloilma, poistoilma ja jäteilma. Lämpötilat ovat luettavissa käyttöpaneelista. Lämpötilamittauksen tarkkuus on +/- 1 astetta.

### **4.1. Jälkilämmitys**

Termostaatti ohjaa tuloilmakanavassa olevaa jälkilämmitintä. Lämmitin on joko sähkö- tai vesilämmitteinen, ja on asentajan valittavissa huoltovalikosta. Lämmitin pyrkii pitämään tuloilman lämpötilan käyttäjän asettamassa arvossa. Käyttäjä asettaa halutun tuloilman lämpötilan paneelista. Asetteluarvon rajat 15...30 astetta.

### **4.2. Esilämmitys**

Esilämmitin on ulkoilmakanavassa oleva sähkölämmitin. Esilämmittimen termostaattia ohjataan jäteilman lämpötilan perusteella. Esilämmityksellä pyritään estämään lämmön talteenoton jäätyminen. Esilämmittimen termostaatin lämpötilaasetus

on asentajan asetettavissa käyttöpaneelin huoltovalikosta välillä 0...10 astetta.

### **4.3. Kesäohituspellin ohjaus**

Laitteessa on kesäkäyttöä varten lämmönvaihtimen kesäohituspelti. Käyttäjä voi valita pellin tilan manuaalisesti tai antaa automatiikan säätää pellin toimintaa ulkoilman lämpötilan mukaan. Kesäasennossa ohituspellin ohjauslähtö on aktiivisena. Automatiikan lämpötilat voi asettaa välillä 15...20 astetta.

## **5. Hälytykset ja muistutukset**

### **5.1. Ylilämpösuojan laukeaminen**

Sähköisen jälkilämmittimen sekä esilämmittimen yhteydessä olevan ylilämpösuojan laukeamisesta saadaan tieto lämmittimeltä. Jos ylilämpösuoja laukeaa käyttöpaneelissa vilkkuu punainen merkkivalo ja näytölle tulee ilmoitus vikatilanteesta.

### **5.2. Tuloilma liian kylmää**

Tuloilman lämpötilalle on huoltovalikosta aseteltavissa alaraja jonka alittamisesta tulee näytölle ilmoitus ja käyttöpaneelissa palaa punainen merkkivalo. Tulopuhallin pysäytetään.

### **5.3. Tuloilma liian kuumaa**

Tuloilman lämpötilalle on huoltovalikosta aseteltavissa yläraja jonka ylittamisestä tulee näytölle ilmoitus ja käyttöpaneelissa palaa punainen merkkivalo. Tulopuhallin pudotetaan minimiin.

### **5.4. Jäteilma liian kylmää**

Jäteilman lämpötilalle on huoltovalikosta aseteltavissa alaraja (0...10 astetta) jonka alittamisesta tulee näytölle ilmoitus jäteilma kylmää. Tuloilmapuhaltimen nopeutta pudottamalla pyritään pitämään jäteilman lämpötila huoltovalikosta asetetun arvon yläpuolella (katso myös esilämmitys) säätövälein pykälä kerrallaan. Kun jäteilman lämpötila palautuu normaalitasolle, palataan normaali toimintaan nostamalla puhallinnopeudet asetusarvoonsa pykälä kerrallaan.

### **5.5. Vesipatterin jäätymisvaara**

VKL- koneissa on vesipatterin lämpötilalle on huoltovalikosta aseteltavissa paluuvesi kylmää alaraja jonka alittamisesta tulee näytölle ilmoitus ja käyttöpaneelissa palaa punainen merkkivalo. Tulopuhallin pysäytetään.

### **5.6. Hälytykset Kaukovalvontaan**

Kaukovalvomoon voidaan ottaa yleishälytykset potentiaali vapaasta releestä. Hälytykset saadaan tuloilma kuumaa tai kylmää, vesipatterin jäätymisvaara, ylilämpösuojat ja jos kone on pysäytetty.

### **5.7. Huoltovälimuistutus**

Huoltovälin täytyessä näyttöön tulee ilmoitus huollon tarpeesta ja merkkivalo vilkkuu keltaisena. Käyttäjä voi suodatinten vaihdon jälkeen kuitata muistutuksen. Tällöin huoltovälilaskuri nollautuu ja uusi hälytys tulee asetetun ajan kuluttua. Huoltoväli on aseteltavissa 3...12 kk.

### **5.8. Suodattimen likaisuuden tunnistus**

Laitteeseen voidaan liittää paine-erokytkin joka mittaa tuloilmasuodattimen likaisuutta sen yli olevaa paine-eroa mittaamalla. Kun kytkin vetää, näyttöön tulee ilmoitus suodattimen vaihtotarpeesta, ja merkkivalo vilkkuu keltaisena.



Tuottaakseen jatkuvasti hyvän sisäilmaston vaativat ilmanvaihtolaitteet säännöllistä huoltoa.

Liesikuvun metallinen rasvasuodatin on pidettävä puhtaana paloturvallisuudenkin vuoksi. Pesu kuumalla vedellä tai astinpesukoneessa kerran kuukaudessa on välttämätöntä. Konepesuaineet saattavat tummentaa suodattimen alumiiniosia.

Talterin tulo- ja poistosuodattimet vaihdetaan vähintään kaksi kertaa vuodessa.

Kesäaikaan huoneiston lämpötilan kohotessa voidaan kesäohituspellistö asentaa kesäasentoon kun halutaan lämmöntalteenoton ohitus.

Lto-siirrin vedetään pois koneesta ja pestään syksyllä lämmityskauden alkaessa, puhtaana se parhaiten ottaa lämpöä talteen. Tarkasta siirtimen tiivisteiden kunto ja työnnä siirrin paikalleen.

Koneen maalatut sisäpinnat on helppo puhdistaa. Tarkasta koneen tiivisteiden kunto, puhdistaa kondenssiveden poistoletku ja varmista veden poistuminen.

Koneen puhaltimet, ilmanvaihdon säätimet ja termos- taatit ovat komponentteja, jotka eivät vaadi säännöllistä huoltoa. Sähkötyöt saa suorittaa vain sähköasentaja.

## HÄIRIÖT JA VIANETSINTÄ

### POISTOILMAVENTTIILIT EIVÄT IME JA / TAI TULOILMAVENTTIILIT EIVÄT PUHALLA ILMAA.

**ONKO ???**

Liesikuvun tai ilmastoinnin kytkin päällä

**JOS EI OLE !!!**

Kytke ilmanvaihto toimintaan

Ilmastoinnin säädin asennossa 2

Kokeile toimintaa 3-4 asennoilla. Tarkista normaali-käyttöasento

Ilmanvaihtokoneen sulake sähkötaulussa ehjä

Vaihda sulake tai käännä päälle

Venttiilit oikeassa asennossa ja perussäädetty

Kysy asentajalta, tarkasta mittaus-pöytäkirjasta

Koneen suodattimet ja lto-kenno puhdas

Puhdista ohjeen mukaan

Ulkoilmasäleikkö tukkeutunut

Puhdista säleikkö Poista hyönteis-verkko

Ulkoilma hyvin kylmää Kone asennettu viileään

Jääsuoja pysäyt- tänyt tulopuhaltimen.

### TULOILMA ON KYLMÄÄ

**ONKO ???**

Ilmanvaihtokoneen tuloilman jälkilämmitys päällä

**JOS EI OLE !!!**

Jälkilämmitys päälle tai tuloilman asetus- arvo korkeammalle

Lämmöntalteenotto-kenno jäänyt

Tarkasta, anna sulatujakso kennolle

Jälkilämmitysvastuksen yllilämpösuoja toiminut

Avaa painikkeen suoja ja kuittaa

### POISTO- JA TULOPUHALTIMEN KÄYNNIN TARKASTUS

Pysäytä kone, avaa neljällä tähtivääntiöllä kiinnitetty ovi. Talviaikana anna koneen sisäpuolen lämmitä hetken.

Käytä konetta pienillä nopeuksilla, totea nopeudenvaihdot.

**ÄLÄ KOSKE PUHALLINSIIPPIIN NIIDEN PYÖRIESSÄ !!**

Tulopuhaltimen tehoa pienentää tai pysäyttää

jäävaaratermostaatti kun jäteilmän lämpötila laskee alle asetusarvon (5c)

Tulopuhallin käynnistyy kun jäteilmän lämpötila kohoaa yli asetusarvon.

Kanavisto on tarkastettava jos puhaltimien käydessä ilmanvaihto on puutteellinen tai ilman lämpötilä muuttuu kanavissa huonetilan ja koneen välillä. Lämpötilanmuutokset ja kosteuden tiivistyminen kanavissa on estettävä eristystä parantaen.

Kovalla pakkassäällä on konetta käytettävä pienemmillä käyntinopeuksilla, jotta jälkilämmitysteho riittää eikä vetoisuutta synny. Poikkeavissa olosuhteissa (kosteus / kylmyys) lto-kenno voi jäättyä eivätkä jääsuojan sulatusjaksot ehdi sitä sulattaa, tällöin kone on pysäytettävä, avattava ovi, tarvittaessa estettävä kylmänvirtaus ja annettava jään sulaa. Tarkasta kondenssiveden poistuminen koneesta! Mikäli vesilukko kuivuu ja pitää pulputtavaa ääntä voit kaataa siihen tilkan ruokaöljyä.

Pakkassäällä lämmöntalteenottokennossa esilämennyttä tuloilmaa on jälkilämmitettävä sähkövastuksella tai vesipatterilla.

Tuloilman lämpötilan vertaamisella tuloilman jälkilämmityksen asetteluarvoon voidaan toimivuus todeta.

Vastuksen lämpeneminen voidaan myös todeta varovasti tunnustelemalla avatusta koneesta sen käydessä pienellä nopeudella.

Yllilämpösuoja on toiminut jos vastuksen lämpötila on kohonnut +90 C esim. sähkökatkoksen tapahtuessa.

Palauta yllilämpösuoja painikkeesta kierteellä olevan kosketussuojan alla.

Pyydä sähköasentajaa tarkastamaan kytkentä.

**DEEKAX -HUOLTO TEHTAALTA AUTTAA SINUA KAIKISSA ASIOISSA !**